

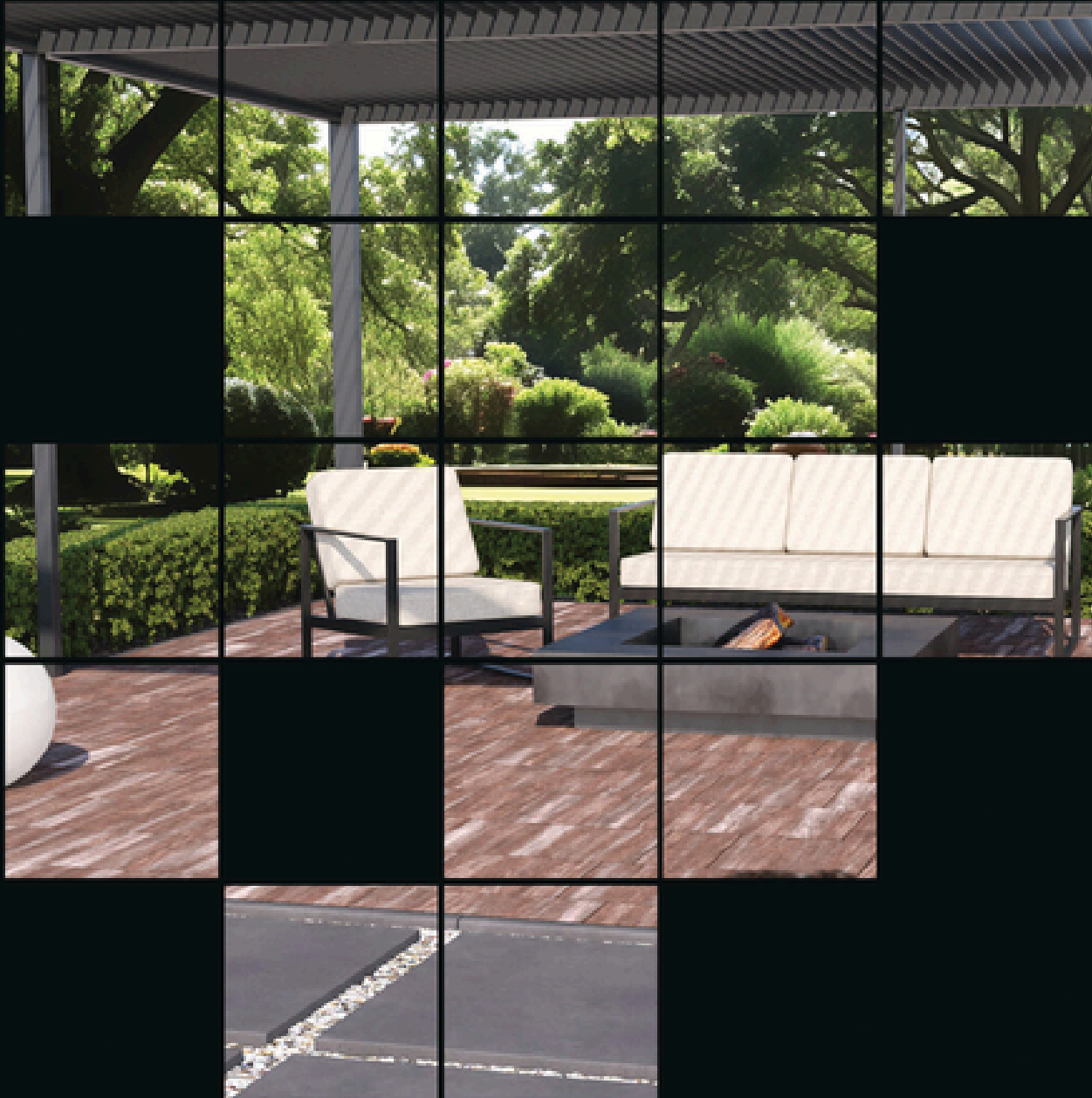

# Brukova

INDYWIDUALNY DESIGN



**BRUKOVA – INDYWIDUALNY  
DESIGN, KTÓRY TWORZY  
PRZESTRZEŃ**

*Płyty dekoracyjne  
Galanteria betonowa*

# Brukova – Indywidualny Design Twojej Przestrzeni

Marka **Brukova** powstała z pasji do tworzenia unikalnych przestrzeni, które łączą w sobie **funkcjonalność** i **wysokiej jakości design**. Nasze produkty, takie jak **kostki brukowe**,

**płyty betonowe** i  **płyty tarasowe**, to idealne rozwiązania dla tych, którzy pragną nadać swojemu otoczeniu wyjątkowy charakter.



## Historia Brukova

Brukova to marka wywodząca się z firmy **Betonex**, która od lat dostarcza na rynek **przemysłowe produkty betonowe** najwyższej jakości. Nasze wieloletnie doświadczenie w branży budowlanej pozwoliło nam zrozumieć, że potrzeby naszych klientów stale się zmieniają. Choć Betonex od lat jest synonimem niezawodności i solidności w sektorze przemysłowym, chcieliśmy zaoferować naszym klientom coś więcej – **produkty brukarskie**, które nie tylko spełniają swoją praktyczną funkcję, ale także wyróżniają się pod względem **estetyki** i **designu**.

Dlatego właśnie narodziła się marka **Brukova**. Stworzyliśmy ją, aby wyraźnie odróżnić naszą **przemysłową działalność** od projektów, które kładą nacisk na **indywidualność** i **szlachetny wygląd**. Dzięki Brukova możemy skupić się na tworzeniu produktów, które odpowiadają na potrzeby nowoczesnych klientów, poszukujących niepowtarzalnych rozwiązań do swoich ogrodów, tarasów czy podjazdów.

Wszystkie produkty **BRUKOVA** w wersji melanz posiadają **powłokę hydrofobową**. To unikalna technologia polegająca na zastosowaniu podczas produkcji chemicznych domieszek hydrofobizujących. Zastosowanie specjalistycznej chemii ogranicza do minimum nasiąkliwość produktów, co przekłada się na większą odporność na zabrudzenia oraz zmniejszenie występowania wykwitów wapiennych.

Jest to rozwiązanie polegające na specjalnym przygotowaniu mieszanki betonowej, po zastosowaniu której zostaje zredukowana naturalna tendencja produktów betonowych do wchłaniania wilgoci lub wody, przez warstwę wierzchnią. Hydrofobizacja działa również na wyraźną redukcję wykwitów wapiennych.

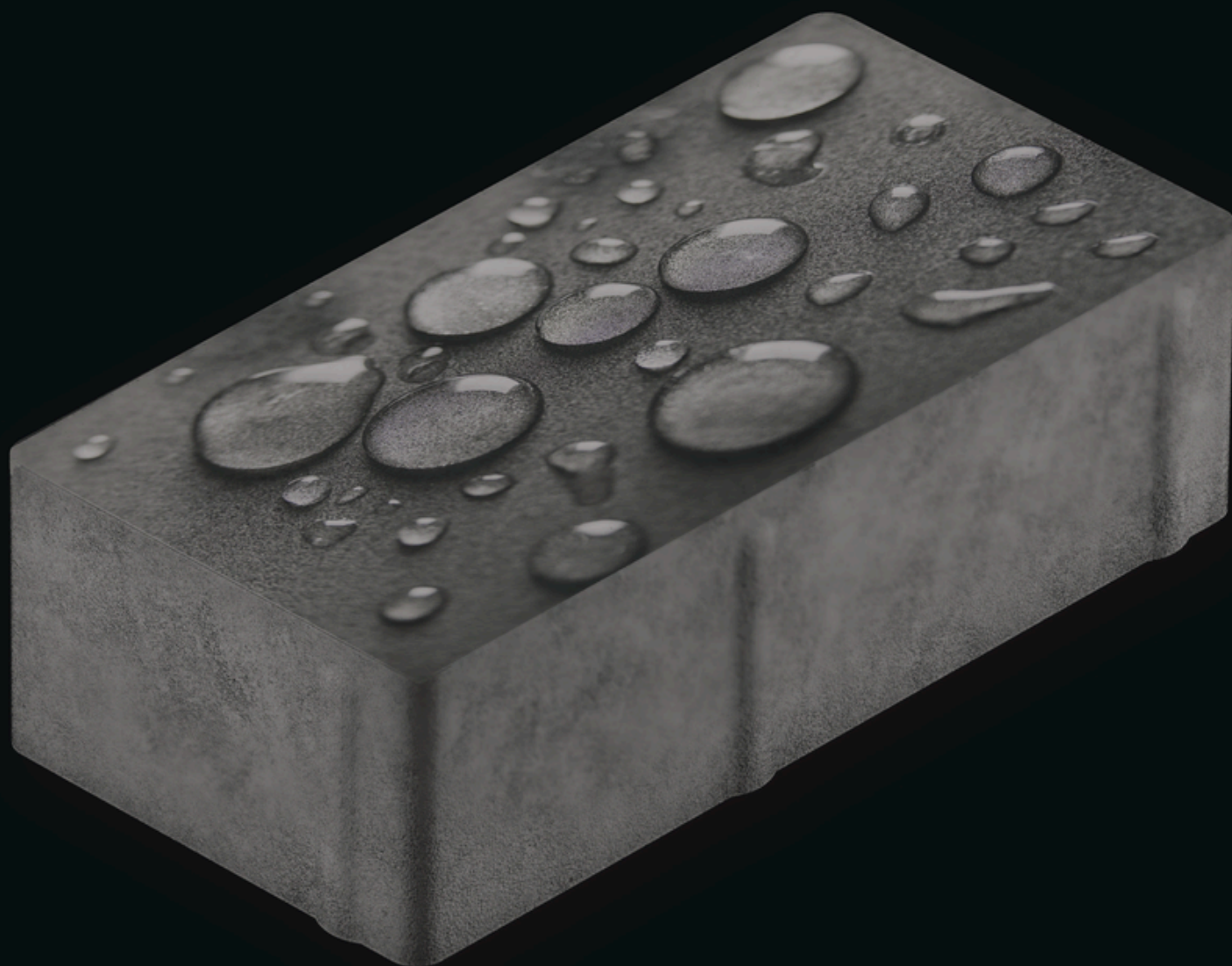

# PALETA KOLORÓW

## Wersje kolorystyczne (kolor jednolity):

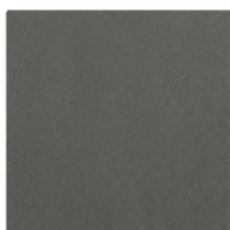

**Szary**



**Grafitowy**



**Czerwony (wyłącznie w modelu Holland)**

## Wersje kolorystyczne (melanże):



**Piaskowa Bryza**



**Czekoladowa Nuta**



**Antracytowa Noc**



**Grafitowy Świt**



**Wigierski Piaskowiec**



**Brązowy Blask**



**Biel Północy**



**Szary Wapień**



**Pustynny Świt**



**Żłota Jesień**



**Suwalski Kasztan**

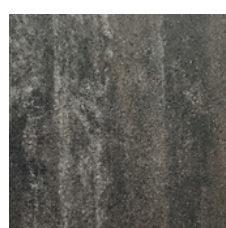

**Biebrzański Torf**

# PŁYTY TARASOWE





**Płyty tarasowe Brukova** to synonim **nowoczesnego designu, wysokiej jakości i funkcjonalności**, które pozwolą Ci zaaranżować przestrzeń w sposób wyjątkowy i stylowy. Oferujemy szeroką gamę płyt betonowych, które łączą w sobie trwałość

z estetyką, idealnie pasując do różnych stylów architektonicznych – od nowoczesnych, minimalistycznych projektów, po klasyczne i naturalne aranżacje. Dzięki nim Twoje otoczenie nabierze elegancji, harmonii i indywidualnego charakteru.

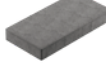

# Płyta Tarasowa Moderno

Wymiary płyty o grubości 6cm:	24×24 cm 	36×24 cm 	48×24 cm 
Ilość m2 w 1 warstwie:	1,04		
Ilość na palecie (m2)	10.4		
Waga kostki na palecie (kg)	1414		

Wycena

## Bestsellery:

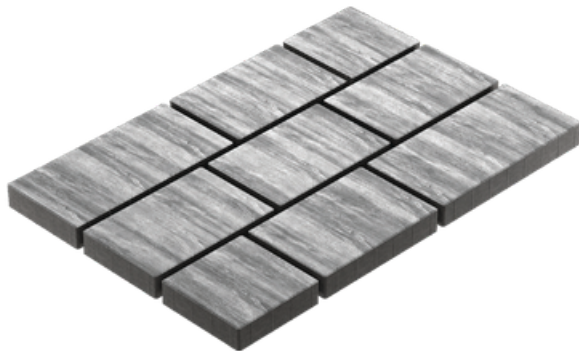

**Grafitowy Świt**



**Wigierski Piaskowiec**

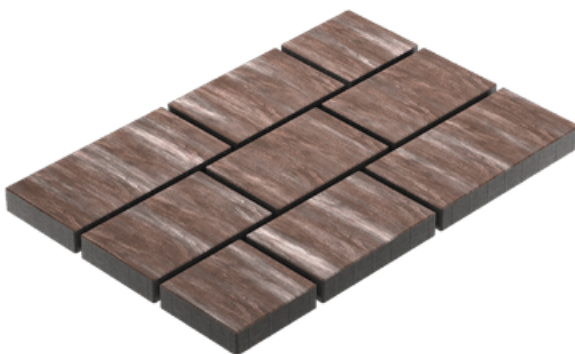

**Czekoladowa Nuta**

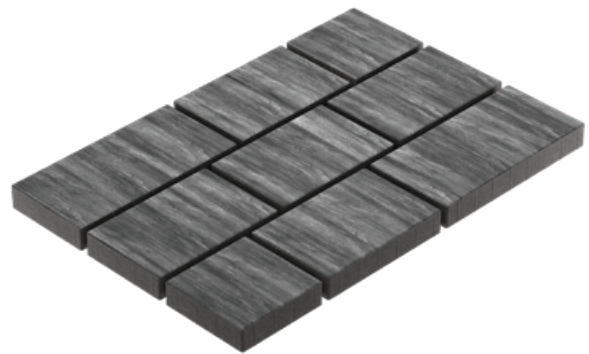

**Antracytowa Noc**

# Płyta Tarasowa Multikomplex

Wymiary płytki o grubości 6cm:

40x20 cm



40x40 cm



40x60 cm

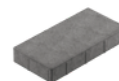

Ilość m2 w 1 warstwie:

1,2

Ilość na palecie (m2)

12

Waga kostki na palecie (kg)

1680

Wycena

## Bestsellery

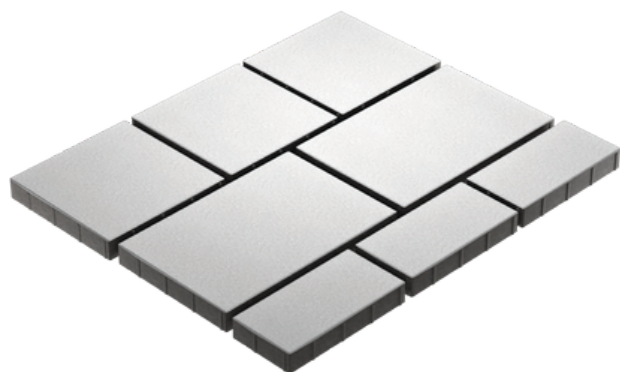

**Biel Północy**

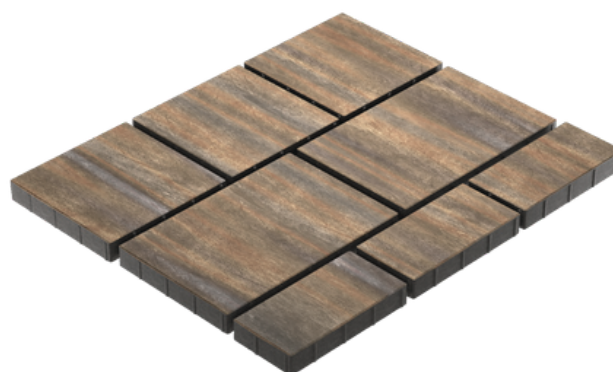

**Pustynny Świt**

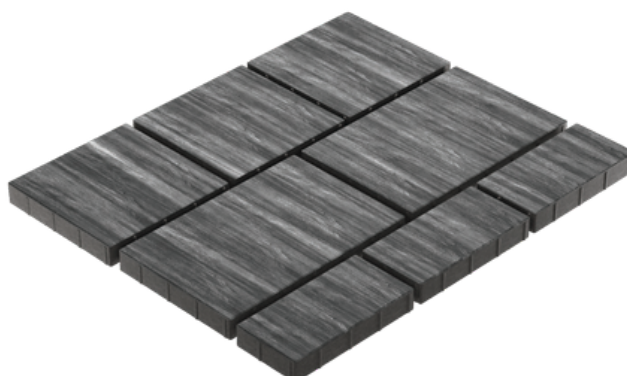

**Antracytowa Noc**

# KOSTKA BRUKOWA LINEA – KOMPOZYCYJNA SWOBODA I PRECYZJA.

Linea to nowa kostka brukowa marki Brukova, zaprojektowana z myślą o kompozycyjnej swobodzie i precyzji. Jej mniejszy format sprawia, że idealnie sprawdza się jako kontur, wypełnienie lub akcent w nowoczesnych aranżacjach.



# KOSTKA PREMIUM Linea

Wymiary:                                      10,5 x 14 x 6cm                                      14 x14 x 6cm                                      17,5 x 14 x 6cm                                      21 x 14 x 6 cm

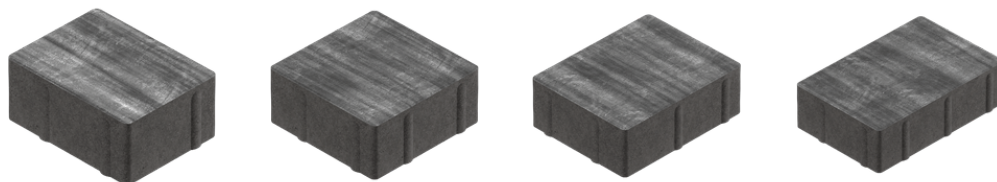

Ilość na palecie (m<sup>2</sup>)                                      11,4

Waga kostki na palecie (kg)                                      1590

Wycena

## Bestsellery:



**Złota jesień**

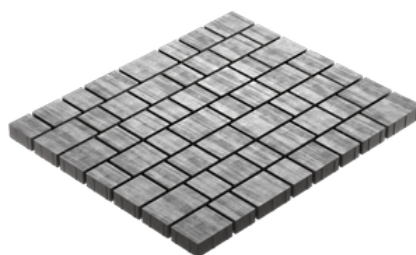

**Grafitowy Świt**



**Pustynny Świt**

## Proponowane kolory do zastosowania na obwódki:

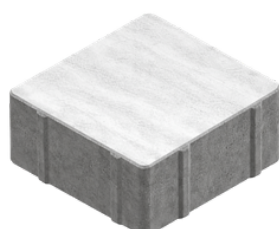

**Biel Północy**

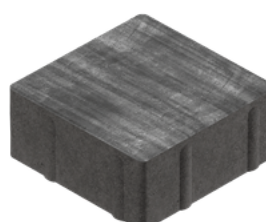

**Grafitowy Świt**

Przedstawione kolory mają charakter poglądowy i mogą odbiegać od rzeczywistego wyglądu produktu.  
Na zamówienie wykonujemy dowolną kolorystykę na każdej płytce – zgodnie z życzeniem Klienta.

# Płyta Tarasowa Maxi

Wymiary płyty: **80x80x8 cm**

Waga 1 szt. (kg) **ok. 115**

Ilość na paletcie (m2) **5,12**

Waga palety (kg) **960**

Wycena

## Bestsellery:

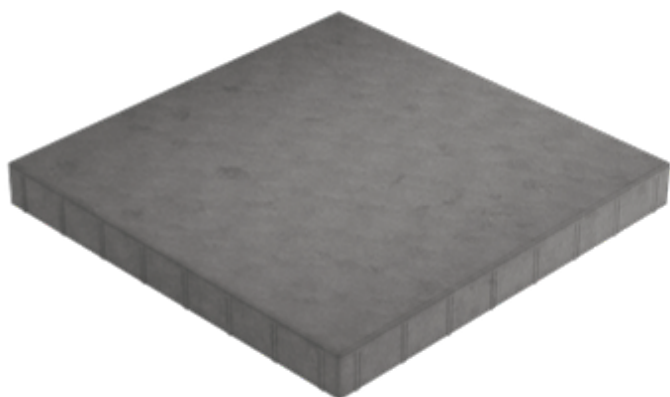

**Szary**

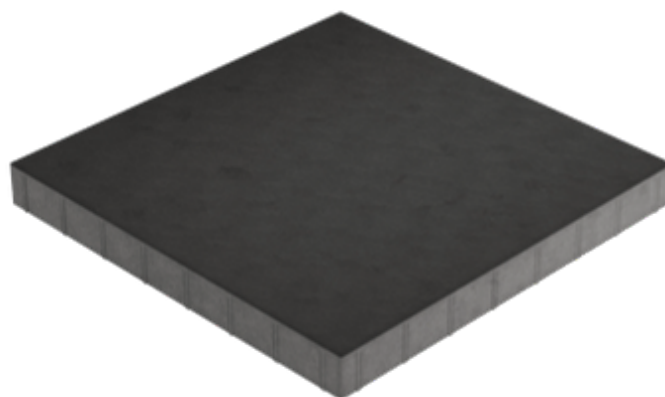

**Grafitowy**

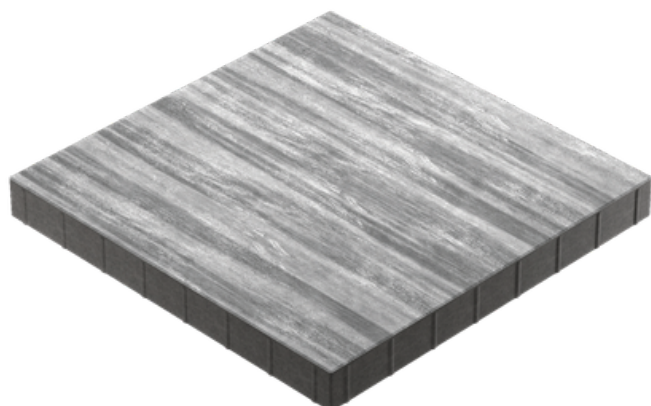

**Grafitowy Świt**

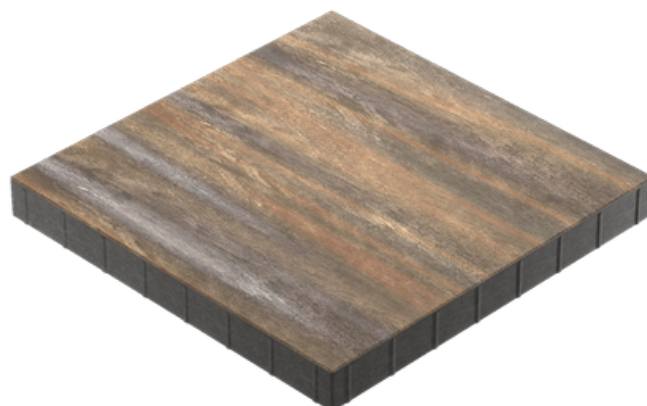

**Pustynny Świt**

# Płyta Tarasowa Magna

Wymiary płyty:

37x100x7 cm

## Nowość w przygotowaniu.

Płyta Magna to nowoczesna propozycja o wydłużonym formacie 37 × 100 cm, zaprojektowana z myślą o minimalistycznych aranżacjach oraz spójnych, eleganckich nawierzchniach.

Dzięki pełnemu barwieniu w masie, te niezwykle estetyczne płyty można wykorzystać jako palisady, stopnie schodowe lub nowoczesne ciągi piesze w układzie „jeden krok – jedna płyta”. Magna doskonale sprawdza się również jako płyta tarasowa (w tym wypadku trzeba zastosować dystanse), tworząc prestiżową i trwałą nawierzchnię o wielkowiejskim charakterze.

**Już niedługo dostępna w sprzedaży.**

### Planowane warianty kolorystyczne

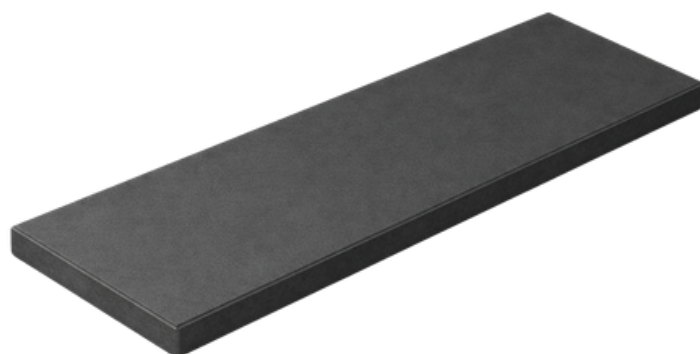
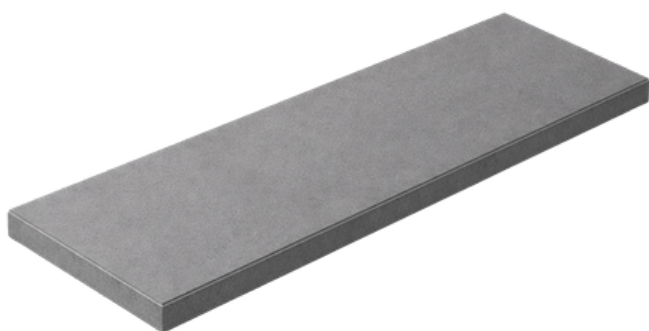

# Indywidualne podejście do koloru

W Brukova wierzymy, że wyjątkowe przestrzenie zasługują na wyjątkowe rozwiązania. Dlatego oferujemy możliwość indywidualnego projektowania kolorystyki płytek dekoracyjnych, by jak najlepiej dopasować je do stylu Twojego domu, ogrodu lub przestrzeni publicznej. Nasza paleta standardowych kolorów to tylko początek.

Dzięki nowoczesnej technologii barwienia i doświadczeniu naszego zespołu produkcyjnego, możemy stworzyć unikalne kompozycje kolorystyczne na specjalne zamówienie – od subtelnych przejść tonalnych po wyraziste melanże.

Dodatkowo oferujemy opcję personalizacji powierzchni – na życzenie klienta wykonujemy naniesienie logotypu lub dedykowanego wzoru na powierzchnię płytek. To doskonały sposób, by wyróżnić przestrzeń komercyjną, strefę wejściową, taras, ogród lub obiekt publiczny.

To idealne rozwiązanie dla:

- projektów indywidualnych i inwestycji premium
- architektów krajobrazu i deweloperów
- firm, instytucji i klientów ceniących niepowtarzalność i estetykę



# KOLEKCJA CLASSIC – PONADCZASOWA ELEGANCJA

**Kostka brukowa Classic** to uniwersalne rozwiązanie, które łączy **trwałość, funkcjonalność i klasyczny design**. Dzięki prostym kształtom i szerokiej gamie kolorów doskonale sprawdzi się zarówno na podjazdach, ścieżkach, jak i przestrzeniach publicznych.



# Cegielka Holland z fazą

Grubość (cm)	6	8 (z fazą lub bez)
Ilość m2 w 1 warstwie	1,08	1,08
Ilość na palecie (m2)	10,8	8,64
Waga kostki na palecie (kg)	1450	1550

Wycena

## Wersje kolorystyczne (kolor jednolity):



**Szara**

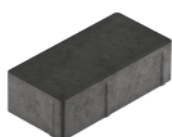

**Grafitowa**

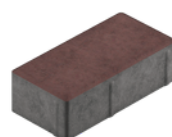

**Czerwona**

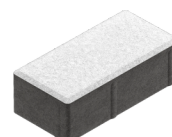

**Biel Północy**

## Warianty kolorystyczne (melanż):

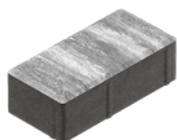

**Grafitowy Świt**

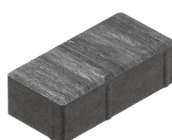

**Antracytowa Noc**

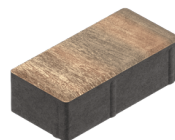

**Pustynny Świt**

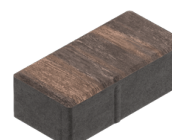

**Suwalski Kasztan**

# Behaton z fazą

Grubość (cm)	8 (z fazą lub bez fazy)
Ilość na palecie (m2)	8,7
Waga kostki na palecie (kg)	1570

Wycena

## Dostępne warianty kolorystyczne:

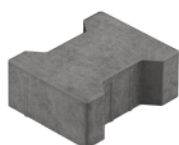

**Szara**

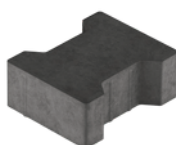

**Grafitowa**

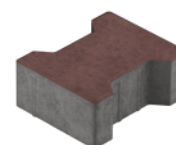

**Czerwona**

# Płyta ażurowa

Wymiary płyty (cm) **60x40x8**

---

Ilość na palecie (szt) **40**

---

Waga palety (kg) **1040**

---

Wycena

---

## Dostępne warianty kolorystyczne:

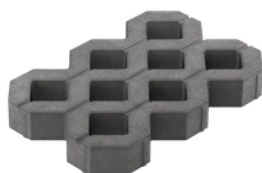

**Szara**



**Grafitowa**



**Czerwona**

# Krawężnik

Wymiary (cm) **100x30x15**

---

Waga 1 szt (kg) **100**

---

Ilość na palecie (szt) **10**

---

Waga palety (kg) **1018**

---

Wycena

---



# GALANTERIA BETONOWA BRUKOVA – DETALE, KTÓRE TWORZĄ PRZESTRZEŃ

Stylowa i funkcjonalna galanteria betonowa Brukova to doskonale uzupełnienie każdej aranżacji. Oferujemy obrzeża, krawężniki, palisady, które zapewniają estetyczne wykończenie nawierzchni i stabilność konstrukcji.

# GALANTERIA BETONOWA

## Obrzeża

Wymiary:	100x20x6 cm	100x30x8 cm
Ilość na palecie (szt)	45	22
Waga 1szt (kg)	27	54
Waga palety (kg)	1215	1200

Wycena

### Wersje kolorystyczne - Obrzeże 8 cm :

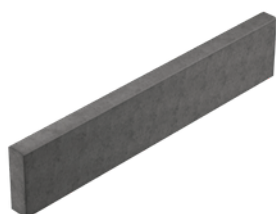

**Szary**

Na zamówienie dostępne inne kolory z oferty.

### Wersje kolorystyczne - Obrzeże 6 cm :

#### Pełnobarwione:

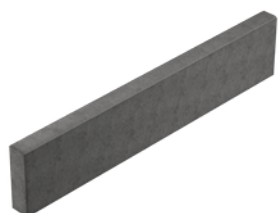

**Szary**



**Grafitowy**



**Czerwony**



**Brązowy**

#### Barwiona góra:

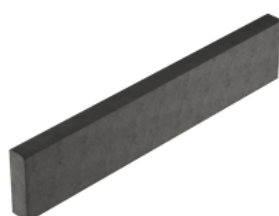

**Grafitowy**

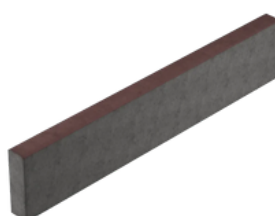

**Czerwony**

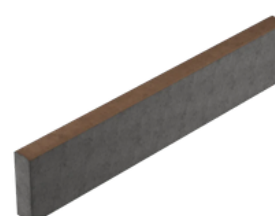

**Brązowy**

# GALANTERIA BETONOWA

## Palisada

Wymiary: **50x35x8 cm**

Waga 1 szt **30 kg**

Ilość na palecie **32 szt**

Waga palety **980 kg**

Wycena

### Wersje kolorystyczne:

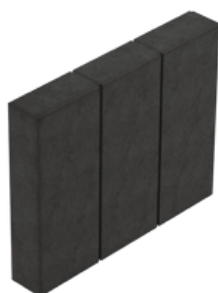

**Grafitowy**

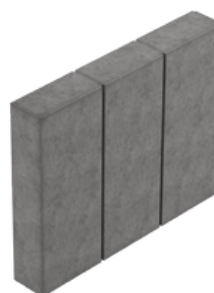

**Szary**



**Brąz**

# GALANTERIA BETONOWA

## Donice z palisad

Wymiary zewnętrzne

58x35x8 (Grubość ścianki 8 cm)

Waga (kg)

120

Wycena

### Wersje kolorystyczne:



**Brąz**



**Grafitowy**

## STOPNIE SCHODOWE

### Nowość w przygotowaniu.

Już wkrótce nasza oferta powiększy się o systemowe stopnie schodowe, które będą idealnym dopełnieniem Twojego tarasu i wejścia do domu. Projektujemy je z myślą o inwestorach ceniących minimalistyczny design oraz najwyższą jakość wykończenia.

**Już niedługo dostępna w sprzedaży.**

### Możliwe warianty kolorystyczne



Przedstawione kolory mają charakter poglądowy i mogą odbiegać od rzeczywistego wyglądu produktu. Na zamówienie wykonujemy dowolną kolorystykę na każdej płytce – zgodnie z życzeniem Klienta.

# OGRODZENIA BETONOWE – PRZESTRZEŃ W SOLIDNEJ OPRAWIE

Ogrodzenia betonowe to jedno z najtrwalszych i najbardziej uniwersalnych rozwiązań do zabezpieczenia posesji.



# OGRODZENIA

## Pustak Ogrodzeniowy

Wymiary bloczka (cm): **50x20x20**

Wymiary daszka (cm) **50x20x6**

Wycena

### Szary

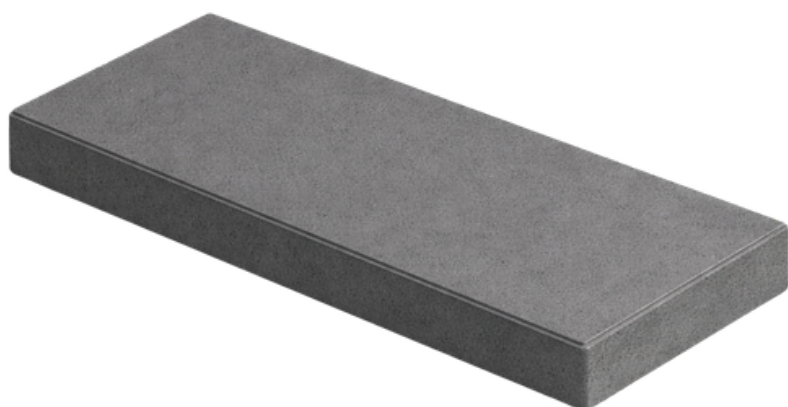

**Daszek**

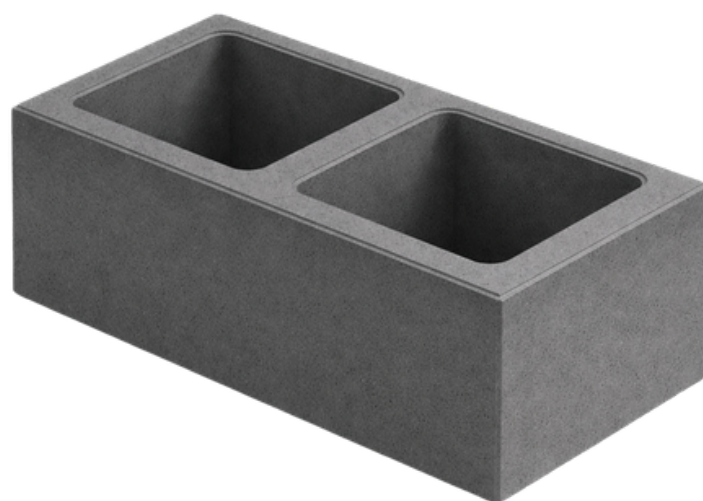

**Pustak ogrodzeniowy**

### Grafitowy Świt

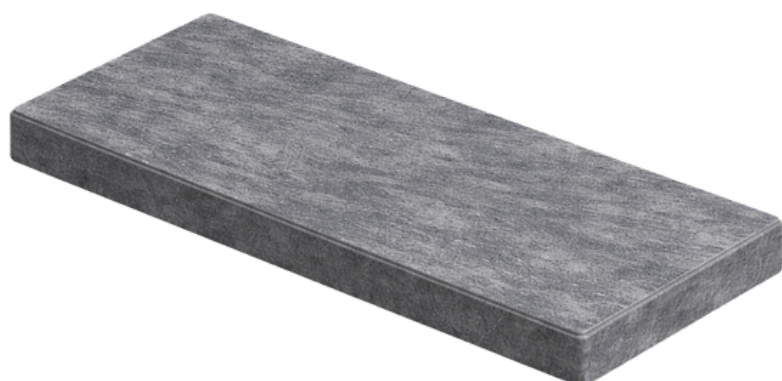

**Daszek**



**Pustak ogrodzeniowy**

# WAŻNE INFORMACJE PRZED ZAKUPEM

## Wykwity wapienne

Na powierzchni kostki brukowej mogą wystąpić jaśniejsze plamy oraz białe osady. Ich obecność nie jest wynikiem błędów w procesie produkcji ani niewłaściwego dozowania barwników. Wręcz przeciwnie – pojawienie się nalotów jest naturalnym efektem procesu technologicznego wytwarzania betonu. Wapienne wykwity powstają w wyniku reakcji fizykochemicznych zachodzących podczas wiązania betonu w zmiennych warunkach atmosferycznych. Kluczową rolę

w powstawaniu odgrywa wodorotlenek wapnia, który powstaje w procesie hydratacji cementu. Pod wpływem opadów, takich jak deszcz czy śnieg, osady stopniowo zanikają, co zwykle następuje w ciągu maksymalnie trzech lat. Zgodnie z normami europejskimi PN-EN 1338, PN-EN 1339, PN-EN 1340 oraz PN-EN 13198, obecność wykwitów nie wpływa negatywnie na parametry użytkowe kostki brukowej i nie stanowi podstawy do reklamacji.

## Różnice w kolorze

Barwa poszczególnych kostek i płyt może nieznacznie się różnić, podobnie jak drobne niuanse w ich strukturze. Jest to wynik naturalnej zmienności uziarnienia piasku, odmiennych odcieni surowców (takich jak cement i piasek) oraz wpływu warunków atmosferycznych, takich jak temperatura

i wilgotność, podczas procesu wiązania betonu. W związku z tym niewielkie różnice w kolorystyce są nieuniknione. Aby zminimalizować te rozbieżności podczas układania nawierzchni, zaleca się mieszanie wyrobów z co najmniej trzech różnych palet.

## Różnice wymiarów

Wszystkie produkowane elementy zachowują odpowiednie parametry jakościowe, które mieszczą się w tolerancji wymiarowej określonej w normach: PN-EN 1338 (kostka brukowa), PN-EN 1339 (płyty brukowe), PN-EN 1340 (krawężniki betonowe),

PN-EN 13198 (elementy małej architektury ulic i ogrodów). Prawidłowa technologia budowy i układania nawierzchni z kostki betonowej gwarantuje, że minimalne różnice wymiarów po zakończeniu prac są niewidoczne.

## I. Postanowienia ogólne

1. Regulamin określa obowiązujące w Zakładzie Produkcyjno - Budowlanym BETONEX Sikorski Sokołowski Spółka Jawna zasady odkupu i przyjęcia Palet od Klientów.
2. Ilekroć w niniejszym Regulaminie mowa jest o:
  - a) Z.P.B. Betonex – rozumie się przez to Zakład Produkcyjno Budowlany BETONEX Sikorski Sokołowski Spółka Jawna, z siedzibą w Bród Mały 1, 16-402 Suwałki
  - b) Paleta lub Palety – drewniane opakowania zwrotne, na których sprzedawane są produkty Zakładu Betonex, c) Klient – każdy podmiot, który dokonał zakupu wyrobów Z.P.B. Betonex, jednocześnie akceptuje warunki sprzedaży i odkupu Palet opisane w Regulaminie.

## II. Warunki sprzedaży wyrobów

1. Produkowane przez Z.P.B. Betonex wyroby (pod marką Brukova) są sprzedawane wyłącznie na Paletach oznaczonych logiem Z.P.B. Betonex.
2. Klient zobowiązany jest do dokonania oględzin Palet przy odbiorze wyrobów oraz zgłoszenia ewentualnych uszkodzeń.
3. Do ceny sprzedaży wyrobów zostaje doliczony koszt Palet jako iloczyn liczby Palet i ceny za jedną Paletę.

## III. Warunki odkupu Palet

1. Z.P.B. Betonex zobowiązuje się do odkupu sprzedanych Klientowi Palet na zasadach opisanych w Regulaminie, pod warunkiem ich zwrotu w terminie 3 miesięcy od dnia sprzedaży.
2. Z.P.B. Betonex będzie odkupowała wyłącznie własne Palety – oznaczone logiem Z.P.B. Betonex, pełnowartościowe, nieuszkodzone i nadające się do dalszego użytku.
3. Z.P.B. Betonex kwalifikuje Palety jako uszkodzone takie, które nie nadają się do dalszego wykorzystania (np. posiadają brak więcej niż jednej deski, są pocięte lub połamane).
4. Weryfikacja ilości i jakości zwracanych Palet dokonywana jest przez uprawnionego pracownika Z.P.B. Betonex.
5. Ocena stanu technicznego i jakości zwracanych Palet należy wyłącznie do pracownika Z.P.B. Betonex i nie podlega weryfikacji ze strony Klienta. Po dokonaniu weryfikacji pracownik Z.P.B. Betonex przedstawi Klientowi informację, które z Palet, w jakiej ilości mogą zostać odkupione oraz które Palety Klient obowiązany jest odebrać, z uwagi na to, iż nie spełniają wymogów określonych w pkt 2 powyżej.
6. Zwracane Palety powinny być ułożone w słupki – jedna na drugiej.
7. Zwrot Palet powyżej 150 sztuk Klient jest zobowiązany zgłosić do działu sprzedaży Z.P.B. Betonex minimum 1 dzień przed planowanym zwrotem.
8. Klient zobowiązany jest zwrócić Palety na swój koszt do siedziby Z.P.B. Betonex pod adresem: Bród Mały 1, 16-402 Suwałki, województwo podlaskie.
9. Z.P.B. Betonex przyjmuje zwrot Palet wyłącznie w godzinach pracy działu sprzedaży.

## IV. Rozliczenie zwrotu Palet

1. Z.P.B. Betonex odkupuje Palety po cenie ich sprzedaży, według otrzymanego dowodu zakupu.
2. Warunkiem odkupu Palet jest przedstawienie oryginalnego dowodu zakupu.
3. Z.P.B. Betonex dokonuje płatności za odkupione Palety w formie przelewu na konto Klienta lub w formie zwrotu gotówki w kasie.



# Brukova

INDYWIDUALNY DESIGN

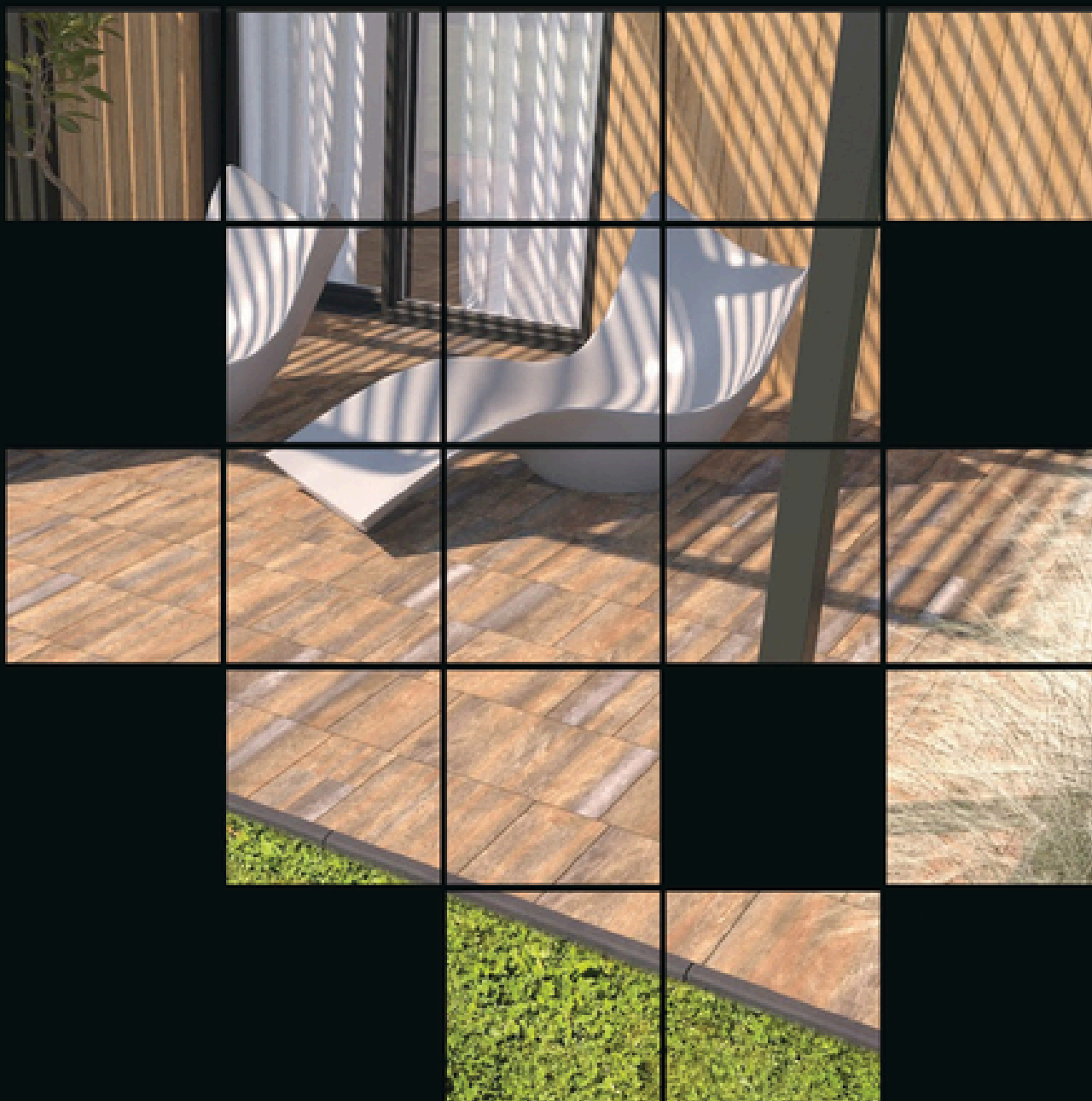

**Pozostańmy w kontakcie:**



**Lokalizacja:**

Bród Mały 1  
16-402 Suwałki

**Telefon :**

+48 600 800 325

**email:**

biuro@brukova.pl

**www :**

www.brukova.pl